

Trinitron Colour TV

Bedienungsanleitung

D

Operating Instructions

G

BLACK TRINITRON

KV-M1450D

KV-M1451D

Informationen zu Ihrer Sicherheit

Alle Fernsehgeräte arbeiten mit sehr hohen Spannungen. Zur Vermeidung von Feuer oder eines elektrischen Schlages bitten wir Sie, die nachfolgenden Sicherheitsrichtlinien unbedingt zu befolgen.

Lassen Sie in Ihrem eigenen Interesse alle Reparaturarbeiten ausschließlich von Fachpersonal durchführen.

Allgemeine Sicherheitshinweise:

- Das Fernsehgerät niemals Regen oder sonstiger Feuchtigkeit aussetzen.
- Keinesfalls die Rückwand des Fernsehgerätes öffnen.

Zum sicheren Aufstellen:

- Keinesfalls die Lüftungsschlitze des Gerätes abdecken. Bei Einbau in eine Schrankwand für ausreichende Luftzirkulation sorgen.
- Das Fernsehgerät nicht an einem heißen, feuchten oder übermäßig staubigen Ort aufstellen.
- Das Fernsehgerät nicht an einem Ort aufstellen, an dem es starken Vibrationen ausgesetzt wäre.

Zum sicheren Betrieb:

- Das Gerät ausschließlich an 220-240V, 50 Hz betreiben.
- Sollten Flüssigkeiten oder Fremdkörper in das Gerät gelangen, das Gerät ausstecken und sofort überprüfen lassen.
- Wird das Gerät längere Zeit nicht verwendet, den Netzstecker abziehen.
- Beim Ausstecken nie am Kabel selbst, sondern immer am Stecker ziehen.

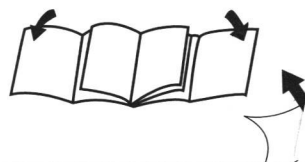



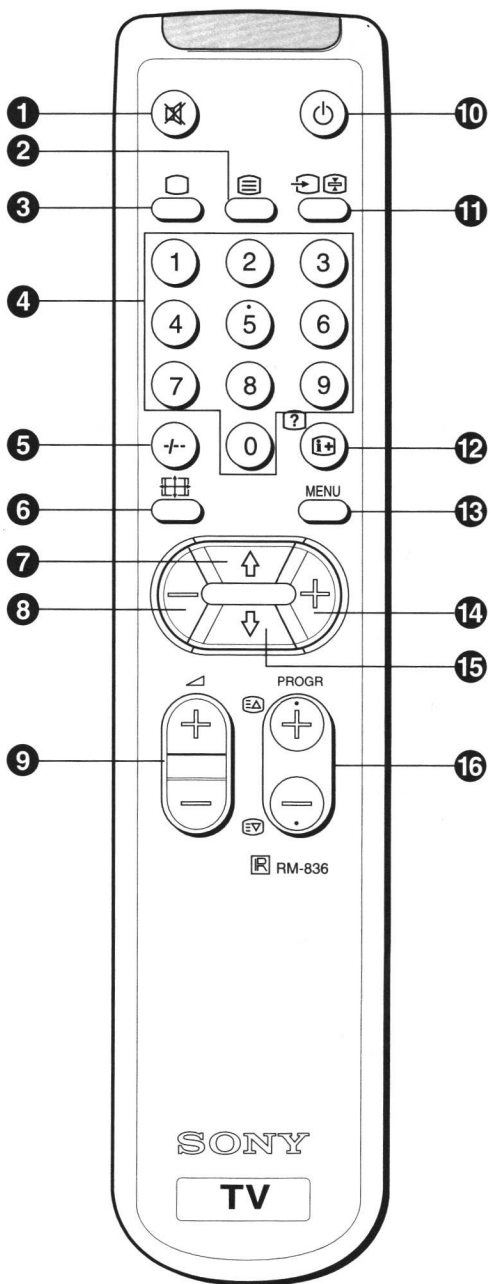

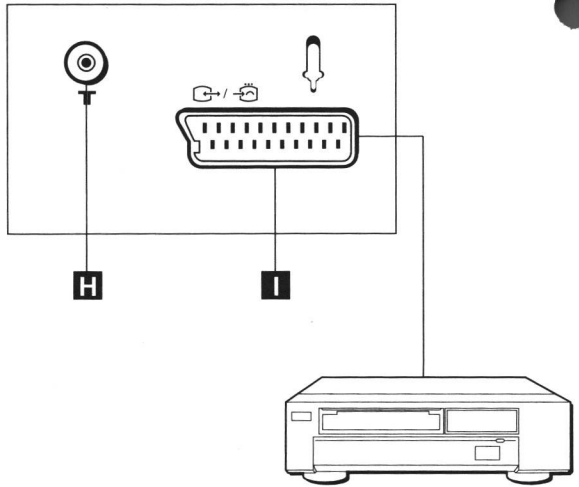
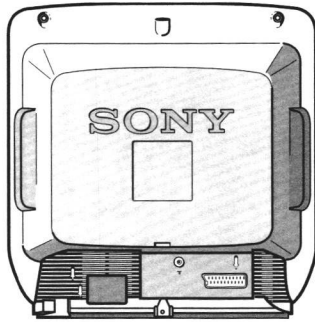
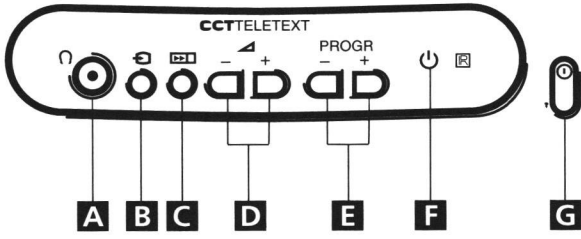
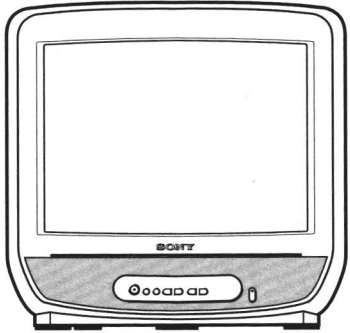

Specifications

TV system

B/G/H

Colour system

PAL, SECAM

Channel coverage

VHF: E2-E12, S1-S20

UHF: E21-E69, S21-S41

Picture tube

Black Trinitron

Approx 37cm (14 inches) (Approx 34cm picture measured diagonally), 90° deflection

Inputs

21-pin connector (CENELEC standard) including audio/video input, RGB input

Outputs

Headphones jack - minijack (mono)

Sound output:

2W RMS/3W music power

Power consumption

39W

Dimensions (wxhxd)

approx. 367x369x410mm

Weight

10 kg

Accessories supplied

RM-836 Remote Commander (1)

IEC designated batteries (2)

Aerial (1)

Other features

TELETEXT (only for KV-M1451D)

Design and specifications are subject to change without notice.

Inhaltsangabe

Als Erstes

- 6 Einlegen der Batterien in die Fernbedienung
- 7 Anschluß der Antenne
- 8 Anschluß eines Videorecorders
- 8 Automatisches Abspeichern von Sendern

9 Bedienung des Fernsehgerätes

Videotext (nur für KV-M1451D)

- 10 Betrachten von Videotext
- 10 Verwendung weiterer Funktionen

Das Menüsystem

- 11 Bildeinstellungen
- 12 Verwendung der automatischen Abschaltfunktion
- 13 Manuelles Abspeichern von Sendern
- 14 Überspringen nichtbelegter Programmspeicherplätze
- 15 Manuelles Feinabstimmen eines Senders
- 16 Austauschen von Programmspeicherplätzen

Anschluß anderer Geräte

- 17 Verwendung des 21-poligen Euro-AV-Anschlusses
- 17 Anschluß eines Kopfhörers

Weitere Informationen

- 18 Fehlersuche
 - 19 Technische Daten
-

Als Erstes

Bitte öffnen Sie beide Klappen der Bedienungsanleitung, um sowohl die Abbildung der Fernbedienung, als auch die des Gerätes vor sich zu haben. Die Buchstaben in Kästchen beziehen sich auf die Tasten am Gerät, die Zahlen im Kreis auf die Tasten der Fernbedienung.

1.Schritt

Einlegen der Batterien in die Fernbedienung

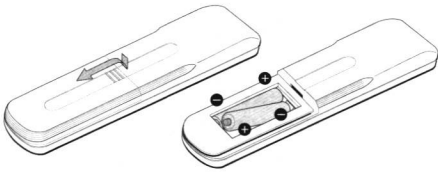

Entsorgen Sie leere Batterien bitte umweltgerecht!

2.Schritt

Anschluß der Antenne

(Falls Sie einen Videorecorder anschließen möchten, gehen Sie bitte gleich zu Schritt 3)

Ein 75 Koaxial-Antennenkabel, welches den einschlägigen Vorschriften entspricht, mit einem IEC-Stecker in die Antennenbuchse Γ H auf der Geräterückseite einstecken.

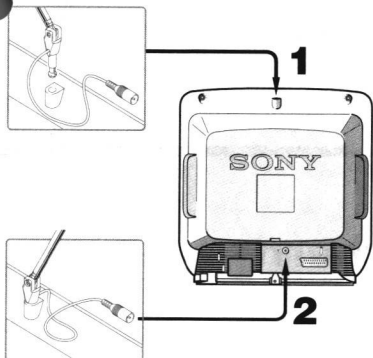

Falls keine Außenantenne zur Verfügung steht, die mitgelieferte Zimmerantenne folgendermaßen anschließen:

- 1 Die Antenne in die Öffnung oben am Gerät einstecken.
- 2 Die Antenne in die Antennenbuchse Γ H auf der Geräterückseite einstecken.
- 3 Die Antenne ausrichten.

3.Schritt

Anschluß eines Videorecorders

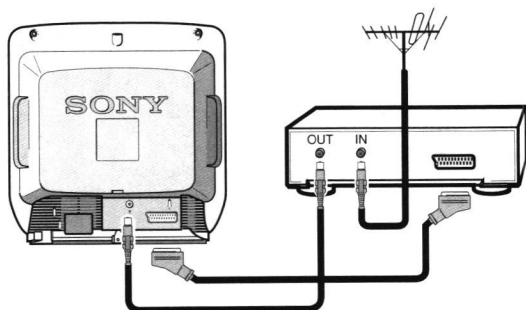



Wir empfehlen in diesem Fall, das Gerät auf Programmplatz «0» abzuspeichern. Lesen Sie dazu «Manuelles Abspeichern von Sendern» auf Seite 13.

4.Schritt

Automatisches Abspeichern von Sendern

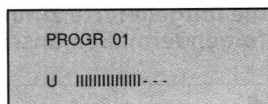
Die verfügbaren Kanäle werden mit einem Tastendruck abgespeichert. Falls Sie das manuelle Abspeichern bevorzugen (z.B bei vielen Kanälen), gehen Sie bitte direkt zu «Manuelles Abspeichern von Sendern» im Menüsystem.



- 1 Den Netzstecker einstecken. Den Netzschalter  am Gerät drücken.
- 2 Die Taste  am Gerät für 2 Sekunden gedrückt halten.
Der automatische Sendersuchlauf beginnt. Das Abspeichermenü wird eingeblendet.

Nach Ende des Suchlaufes wird der Programmspeicherplatz 1 eingeblendet.

Bedienung des Fernsehgerätes

In diesem Abschnitt werden die Funktionen erklärt, die Sie im täglichen Betrieb verwenden. Die meisten Funktionen werden mit der Fernbedienung (Zahlen im Kreis) ausgeführt, alle Grundfunktionen können jedoch auch mit den Tasten am Gerät selbst (Buchstaben im Kästchen) bedient werden.

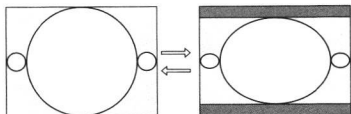

Zum	Die Taste drücken
Einschalten	⓪ G am Gerät
Kurzzeitigen Ausschalten	⓪ 10 <i>Das Gerät ist nun im Bereitschaftsbetrieb. Die Anzeige ⓪ F am Gerät leuchtet ⓪.</i>
Wiedereinschalten	⓪ 3, PROG +/- 16 E oder eine beliebige Zahlentaste 4
Vollständigen Ausschalten	⓪ G am Gerät <i>Um Energie zu sparen, das Gerät bitte mit dem mit dem Netzschalter auszuschalten.</i>
Wählen von Programmen	PROG +/- 16 E oder eine beliebige Zahlentaste 4 <i>Bei zweistelligen Programmnummern -/- 5 drücken, dann die Zahl eingeben (z.B. bei 23 zuerst -/- 5 drücken, dann 2 und 3</i>
Einblenden der Programmnummer	⓪ 12 <i>Nochmals drücken, um die Anzeige auszublenden</i>
Einstellen der Lautstärke	◀ +/- 9 D
Abschalten des Tons	⓪ 1 <i>Die Taste nochmals drücken, um den Ton wieder einzuschalten</i>
Betrachten des Videoeingangs	↶ 11 B <i>Die Taste nochmals drücken, um wieder in den normalen TV-Betrieb zurückzukehren</i>
Betrachten von Sendungen im Breitbild-Format	⓪ 6 <i>Die Taste nochmals drücken, um auf 4:3 Format zurückzukehren</i>



Anmerkung (nur bei Verwendung eines Dekoders): Die Taste **⓪ 6** drücken, um bei Betrachten eines dekodierten 16:9 Signals das entsprechende Bildformat einzustellen.

Betrachten von Videotext

Videotext ist ein Informationsdienst der Sendeanstalten, der mit dem Fernsehprogramm ausgestrahlt wird.

- 1 Den Sender wählen, auf dem der gewünschte Videotext ausgestrahlt wird.
- 2 Die Taste  **2** drücken, um Videotext einzublenden.
- 3 Die gewünschte Seitenzahl dreistellig mit den Zahlentasten **4** oder mit **PROGR +/-16 E** (seitenweises Umblättern) eingeben.
- 4 Die Taste  **3** drücken, um wieder in den normalen TV-Betrieb zurückzukehren.

Bei einem schlechten TV-Signal kann es zu Störungen in der Videotext-Ausstrahlung kommen.

Verwendung weiterer Funktionen



Einblenden des Fernsehprogrammes in den Videotext

Bei eingeschaltetem Videotext die Taste  **2** einmal drücken, im TV-Betrieb zweimal.

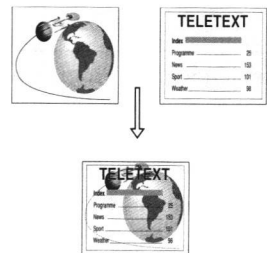
Zur alleinigen Videotext-Anzeige, Taste  **2** nochmals drücken.



Automatischen Seitenwechsel stoppen

Die Taste (Stop)  **11** drücken. Nun wird die Information auf dem Bildschirm so lange nicht aktualisiert, bis  **11** zum Aufheben der Funktion gedrückt wird.

Verborgene Informationen sichtbar machen (z.B. Antworten zu einem Quiz)

Die Taste  **12** zum Aufdecken der Information drücken.

 **12** nochmals drücken, um die Information wieder zu löschen.

Das Menüsystem

Das Menüsystem wird mit Hilfe der folgenden Tasten auf der Fernbedienung bedient.

MENU **13**
Menü-
Einblendung
Ein/ Aus

Rot - **8**
Weniger/
Auswählen

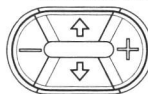

Grün **7**
Cursor nach
oben bewegen

Gelb + **14**
Mehr/Bestätigen

Blau **15**
Cursor nach
unten bewegen

Bildeinstellungen

1 MENU **13** drücken.

2 Die grüne **7** oder blaue **15** Taste drücken, um die gewünschte Einstellung zu wählen.

Symbol	Einstellung	-	Resultat	+
⊙	Kontrast	Weniger		Mehr
⊕	Farbe	Weniger		Mehr
⊗	Helligkeit	Heller		Dunkler

3 Mit der roten **8** oder gelben **14** Taste die Einstellung verändern.

4 MENU **13** drücken, um in den normalen TV-Betrieb zurückzukehren.

Zum Zurücksetzen der Bildwerte auf die
Fabrikeinstellungen, mit der grünen **7** oder blauen **15**
Taste **↔** wählen, dann die gelbe Taste (OK) **14**
drücken.

Verwendung der automatischen Abschaltfunktion

Nach einer von Ihnen gewählten Zeit (wählbar von 30 Minuten bis 4 Stunden) schaltet sich das Gerät automatisch in Bereitschaftsbetrieb.

1 MENU **13** drücken.

2 Mit der grünen **7** oder blauen **15** Taste  wählen.

3 Mit der roten **8** oder gelben **14** Taste die gewünschte Abschaltzeit wählen.
0.00 (Aus) 0.30 1.00 1.30 4.00

4 MENU **13** drücken, um in den normalen TV-Betrieb zurückzukehren.
Im normalen TV-Betrieb kann durch Drücken der Taste  **12** die verbleibende Restzeit angezeigt werden.

Manuelles Abspeichern von Sendern

Für die Senderabspeicherung stehen Ihnen 60 Programmspeicherplätze zur Verfügung.

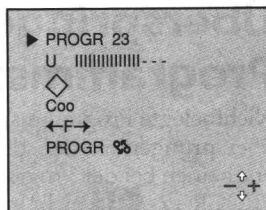

1 MENU **13** drücken.

2 Mit der grünen **7** oder blauen **15** Taste \rightarrow wählen und mit der gelben Taste (OK) **14** bestätigen.

3 Mit PROGR +/- **16** **E** oder den Zahlentasten **4** den gewünschten Programmspeicherplatz wählen.

4 Mit der grünen **7** oder blauen **15** Taste den Abspeicherbalken wählen und mit der roten **8** oder gelben **14** Taste den Suchlauf starten. Sobald ein Sender gefunden wird, stoppt der Suchlauf und das Bild des Senders wird eingeblendet.

5 Soll der Sender abgespeichert werden, mit der grünen **7** oder blauen **15** Taste \diamond wählen und mit der gelben **14** Taste bestätigen. Soll der Sender nicht abgespeichert werden, mit der roten **8** oder der gelben **14** Taste den Suchlauf fortfahren.

6 Die Schritte 3 - 5 für alle weiteren Sender wiederholen.

7 MENU **13** drücken, um in den normalen TV-Betrieb zurückzukehren.

Überspringen nichtbelegter Programmspeicherplätze

Nichtbelegte Programmspeicherplätze können übersprungen werden, d. h. , daß die Programmplätze erscheinen bei der Programmwahl mit den Tasten **PROGR +/-** **16 E** nicht mehr. Sie können diese Programmplätze jedoch weiterhin mit den Zahlentasten aufrufen **4**.

1 **MENU** **13** drücken.

2 Mit der grünen **7** oder blauen **15** Taste \rightarrow wählen und mit der gelben **14** Taste (OK) bestätigen.

3 Mit den Tasten **PROGR +/-** **16 E** oder den Zahlentasten den Programmplatz eingeben, der übersprungen werden soll **4**.

4 Mit der grünen **7** oder blauen **15** Taste **Co** wählen und mit der gelben **14** Taste bestätigen.

5 Zum Abspeichern mit der grünen **7** oder blauen **15** Taste \diamond wählen und mit der gelben **14** Taste bestätigen.

6 Die Schritte 3 bis 5 für andere unbelegte Programmspeicherplätze wiederholen.

7 **MENU** **13** drücken, um in den normalen TV-Betrieb zurückzukehren.

8 Um ein Programm wieder mit den Progr. +/- Tasten aufrufen zu können das Programm mit den Zahlentasten an wählen und einen Sender abspeichern, (siehe S. 13 Manuelles Abspeichern).

Manuelles Feinabstimmen eines Senders

Sollte der Empfang eines abgespeicherten Senders nicht optimal sein, können Sie den Sender feinabstimmen.

1 Den Sender wählen, der feinabgestimmt werden soll.

2 MENU **13** drücken.

3 Mit der grünen **7** oder blauen **15** Taste \rightarrow wählen und mit der gelben **14** Taste (OK) bestätigen.

4 Mit der grünen **7** oder blauen **15** Taste \leftarrow wählen und mit der gelben **14** Taste (OK) abspeichern.

5 MENU **13** drücken, um in den normalen TV-Betrieb zurückzukehren.

Austausch von Programmspeicherplätzen

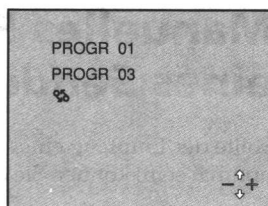

Nach dem Abspeichern haben Sie die Möglichkeit, den Sender in die gewünschte Reihenfolge zu bringen.

- 1 MENU **13** drücken.
- 2 Mit der grünen **7** oder blauen **15** Taste \rightarrow wählen und mit der gelben **14** Taste (OK) bestätigen.
- 3 Mit der grünen **7** oder blauen **15** Taste **PROGR** wählen und mit der gelben **14** Taste (OK) bestätigen.
- 4 Mit der roten **8** oder gelben **14** Taste den ersten Programmspeicherplatz wählen.
- 5 Die blaue **15** Taste drücken.
- 6 Mit der roten **8** oder gelben **14** Taste den zweiten Programmspeicherplatz wählen.
- 7 Mit der blauen **15** Taste wählen und die gelbe **14** Taste zum Austausch der Plätze drücken.
- 8 Die Schritte 4 bis 7 für weitere Programme wiederholen.
- 9 MENU **13** drücken, um in den normalen TV-Betrieb zurückzukehren.

Verwendung des 21-poligen Euro-AV-Anschlusses

Ihr Gerät ist mit einem 21-poligen **1** Euro-AV-Anschluß auf der Rückseite des Fernsehers ausgerüstet. Sie haben die Möglichkeit zusätzliche Geräte (z.B. einen Videorecorder, Videospiele oder einen Bildplattenspieler) anzuschließen.

1 Zum Einblenden des Video-Eingangssignales  **11** **B** drücken.

2 Zur Rückkehr in den normalen TV-Betrieb  **11** **B** oder  **3** drücken.

Anschluß eines Kopfhörers

Den Kopfhörer an die Buchse  **A** vorne am Gerät anschließen.
Der Fernsehton ist jetzt nur noch über die Kopfhörer zu hören, nicht mehr über den Lautsprecher.

Fehlersuche

Im folgenden finden Sie Lösungsvorschläge für eventuell auftretende Bild- und Tonstörungen.

Problem	Lösung
Kein Bild (Bildschirm dunkel), kein Ton	<ul style="list-style-type: none">• Fernseher einstecken.• ⓪ G am Gerät drücken.• Falls die Anzeige ⓪ F leuchtet, ⓪ 3 oder eine Zahlentaste 4 drücken.• Antennenanschluß überprüfen• Angeschlossenes Videogerät einschalten.• Fernseher mit dem Netzschalter ⓪ G kurz aus- und wieder einschalten.
Schlechtes oder kein Bild (Bildschirm dunkel), guter Ton	<ul style="list-style-type: none">• MENU 13 drücken und Kontrast, Helligkeit und Farbe einstellen
Gutes Bild, kein Ton	<ul style="list-style-type: none">• ⏪ +/- 9 D drücken• Kopfhörer ausstecken• Wird ⏸ im Bildschirm eingeblendet, ⏸ 1 drücken
Keine Farbe bei Farbsendungen	<ul style="list-style-type: none">• MENU 13 drücken und die Farbe einstellen• MENU 13 drücken und wählen
Verzerrtes Bild bei Programmumschaltung oder Einschalten von Videotext	<ul style="list-style-type: none">• Das an der Euro-AV-Buchse 1 angeschlossene Videogerät ausschalten
Fernbedienung funktioniert nicht	<ul style="list-style-type: none">• Batterien austauschen

• Sollten die Probleme weiterhin bestehen, das Gerät durch Fachpersonal überprüfen lassen. Nie das Gerät selbst öffnen!

Technische Daten

Fernsehsystem

B/G/H

Farbsystem

Pal, Secam

Kanalbereiche

VHF: E2-E12, S1-S20

UHF: E21-E69, S21-S41

Bildröhre

Black Trinitron

ca. 37 cm (14") (Bilddiagonale ca. 34 cm)

90° Ablenkung

Eingänge

21-poliger EURO-AV-Anschluß (CENELEC-Standard), Eingang für A/V-Signale und RGB-Signale

Ausgänge

Kopfhörer-Buchse: Mono-Minibuchse

Tonausgang

2W RMS/3W Musikleistung

Leistungsaufnahme

39 W

Abmessungen (BxHxT)

ca. 367 x 369 x 410 mm

Gewicht

10 kg

Mitgeliefertes Zubehör

RM-836 Fernbedienung (1)

Batterien R6 (2)

Antenne (1)

Weitere Merkmale

Videotext (nur für KV-M1451D)

Änderungen, die dem technischen Fortschritt dienen, bleiben vorbehalten.



STAATL. GEWERBEAUFSICHTSAMT STUTTGART

Zentrale Stelle für Sicherheitstechnik und Verschriftelwesen in Baden-Württemberg

Sony-Mega
Produktions GmbH
Stuttgarter Str. 106
7012 Fellbach

Stuttgart, den 12.02.1993
92-44513
Aktenzeichen: Z 4677-21 Rev/Kch
Sachbearbeiter: Herr Reuter

Zulassungsschein Nr. BW/299/88/Rö (5. Fassung)

Gemäß § 10 der Röntgenverordnung vom 08.01.1987 (BGBl. I S. 114)
wird die Zulassung der Bauart durch den Bauartzulassungsscheid
vom 25.04.1988 mit Nachträgen für die nachfolgend aufgeführten
Störstrahler bescheinigt:

Gegenstand: **Farbfernsehergeräte**

- Filmbezeichnung: Sony Typ KV-M14...
- Sony Typ KV-P14D
- Sony Typ KV-M14...
- Sony Typ KV-P14D
- Sony Typ KV-M14...
- Bildröhren: Sony Typ A14 JBU 10X
- Sony Typ A14 JBU 70X
- Hersteller: Sony Corporation
- Shinagawa-ku, Tokyo 141, Japan
- Betriebsbedingungen: Hochspannung max. 24,0 KV
- Strahlstrom 0,9 mA
- Zulassungskennzeichen: **BW/299/88/Rö**

Die Bauartzulassung ist befristet bis **25.04.1998**.

Für den Strahlenschutz wesentliche Merkmale:

1. Die Art und Qualität der Bildröhren,
2. die der Hochspannungserzeugung und -stabilisierung dienenden Bauelemente.

Blatt 2 zum Bescheid vom 12.02.1993
(Zulassungsschein - Kennzeichen: **BW/299/88/Rö**)

Auflagen:

1. Die Geräte sind bezüglich der für den Strahlenschutz wesentlichen Merkmale entsprechend den vorgegebenen und geprüften Mustern und Antragsunterlagen herzustellen.
2. Die Geräte sind einer Stückprüfung daraufhin zu unterziehen, ob sie bezüglich der für den Strahlenschutz wesentlichen Merkmale der Bauartzulassung entsprechen.

Die Prüfung muß umfassen:

- a) Kontrolle der Hochspannung an jedem einzelnen Gerät,
 - b) Messung der Dosisleistung nach Festlegung im Bauartzulassungsscheid.
3. Die Herstellungs- und die Stückprüfung sind durch den von der Zulassungsbehörde bestimmten sachverständigen Überwachen zu lassen.

4. Die Geräte sind deutlich sichtbar und dauerhaft mit dem Kennzeichen **BW/299/88/Rö** zu versehen sowie mit einem Hinweis folgenden Mindestinhaltes:

"Die in diesem Gerät entstehende Röntgenstrahlung ist ausserordentlich abgeschwächt. Die Beschleunigungsspannung maximal 24,0 KV."

Hinweis für den Benutzer des Gerätes

Unschonbare Eingriffe, insbesondere Verhindern der Hochspannung oder Auswechseln der Bildröhre können dazu führen, daß Röntgenstrahlung in erheblicher Stärke auftritt. Ein so verändertes Gerät entspricht nicht mehr dieser Zulassung und darf infolgedessen nicht mehr betrieben werden.

Reuter



Demgegenüber: Heisenberg 48
Vom 12.02.1993
Telefax 07 11/2836344
Postfach 101743, 7000 Stuttgart 10

Section 1

The first part of the document discusses the importance of maintaining accurate records. It highlights the need for regular audits and the role of management in ensuring compliance with relevant regulations. The text emphasizes that proper record-keeping is essential for identifying trends and addressing potential issues before they escalate.

Section 2

The second section focuses on the implementation of internal controls. It provides a detailed overview of the various mechanisms in place to prevent fraud and ensure the integrity of financial reporting. Key areas of focus include segregation of duties, authorization procedures, and the use of technology to streamline processes and reduce human error.

Section 3

The third section addresses the challenges faced by organizations in the current business environment. It discusses the impact of market volatility, regulatory changes, and technological advancements. The text offers strategic insights and practical recommendations for navigating these challenges effectively, such as diversification, innovation, and strong leadership.

Section 4

The final section provides a comprehensive summary of the key findings and conclusions. It reiterates the importance of a proactive approach to risk management and the continuous improvement of organizational processes. The document concludes with a call to action, urging all stakeholders to work together to achieve long-term success and sustainability.

Safety Information

All televisions operate on extremely high voltages. To prevent fire or an electric shock, please follow the safety procedures below.

For your own safety, never open the cabinet. Refer servicing to qualified personnel only.

For General Safety

- Do not expose the TV to rain or other moisture.
- Do not open the rear cover.

For Safe Installation

- Do not block or cover the ventilation openings.
- Do not install the TV in hot, humid or excessively dusty places.
- Do not install the TV where it may be exposed to mechanical vibrations.

For Safe Operations

- Do not operate the TV on anything but 220-240v AC, 50 Hz.
- Unplug the TV if any liquid or solid object falls in it and have it checked immediately.
- Unplug the TV if you are not going to use it for several days.
- When unplugging the TV, pull it out by the plug, do not pull on the power cord.

Table of contents

Getting Started

- 24 Inserting the Batteries into the Remote Commander
- 25 Connecting the Aerial
- 26 Connecting a VCR
- 26 Tuning Channels Automatically

27 TV Operation

Teletext Operation (only for KV-M1451D)

- 28 Viewing Teletext
- 28 Using Other Teletext Functions

Menu Operation

- 29 Adjusting the Picture
- 30 Using the Sleep Timer
- 31 Presetting Channels Manually
- 32 Skipping Programme Positions
- 33 Fine Tuning Channels
- 34 Exchanging Programme Positions

GB

Optional Connections

- 35 Using 21-pin Connector
- 35 Connecting Headphones

Additional Information

- 36 Troubleshooting
 - 37 Specifications
-

Getting Started

Please open the flap at the front and at the back of the Instruction Manual for illustrations of the TV set and the Remote Commander. Letters in boxes refer to the buttons on the TV set, numbers in circles to the buttons on the Remote Commander.

Step 1

Inserting the Batteries into the Remote Commander

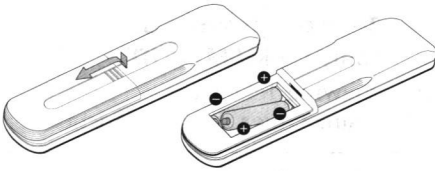

Always remember to dispose of used batteries in an environmental friendly way.

Step 2

Connecting the Aerial

(If you are connecting a VCR, skip to step 3).

Connect an external aerial to the socket Γ **H**.

Where an external aerial is not available
connect the indoor aerial supplied:

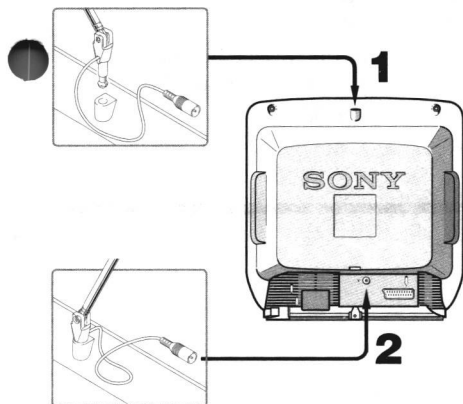

1 Insert the supplied aerial into the opening on top of the set.

2 Connect the aerial to the socket Γ **H** on the rear of the set.

3 Adjust the aerial for optimum reception.

Step 3

Connecting a VCR

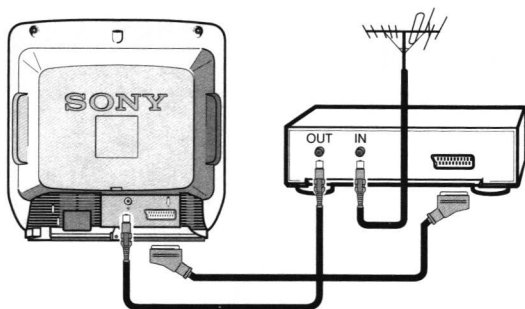

We recommend that you tune in the signal to programme number "0".



For details see "Presetting Channels Manually" on page 31.

Step 4

Presetting Channels Automatically

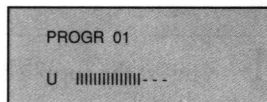
TV searches for all available channels.
If manual tuning is preferred see Menu option - Presetting Channels Manually.



- 1** Plug into mains.
Depress power switch  **G** on TV set.
- 2** Press and hold  **C** on TV set for 2 seconds.
Auto tuning starts and screen shows.

When Auto tuning stops, the programme position 1 is displayed.

TV Operation

This section explains functions used whilst watching TV. Most operations are carried out using the Remote Commander (numbers in circles). All basic functions are also available on the TV set (letters in boxes).

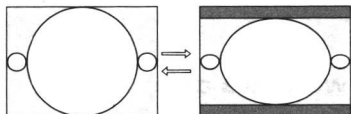

To	Press
Switch on	⓪ G on TV
Switch off temporarily	⓪ 10 <i>TV is now in standby mode, ⓪ indicator F on TV lights.</i>
Switch on again	⓪ 3 , PROGR +/- 16 E or any number button 4
Switch off completely	⓪ G on TV <i>To save energy we recommend switching off completely when TV is not in use.</i>
Select programmes	PROGR +/- 16 E or number buttons 4 <i>For double digit numbers press -/-- 5 then the number e.g. For 23, press -/-- 5 then 2 and 3.</i>
Display the programme number	i 12 <i>Press again to make programme number disappear.</i>
Adjust the volume	▲ +/- 9 D
Mute the sound	🔇 1 <i>Press again to restore sound.</i>
View video input	↶ 11 B <i>Press again to return to TV programme.</i>
View programmes in 16:9 mode	⏏ 6 <i>Press again to return to 4:3 mode.</i>



Note • **⏏** **6** is to be used to optimise the viewing of 16:9 signals which will be available in the future.

Viewing Teletext

Teletext is an information service broadcast by TV stations.

- 1 Select the channel which carries the teletext service you wish to receive.
- 2 Press  **2** to switch on teletext.
- 3 Input three digits for the page number using the programme number buttons **4** or PROGR +/- **16** **E**.
- 4 Press  **3** to switch off teletext.

Teletext errors may occur if the broadcasting signals are weak

Using Other Teletext Functions

Superimposing teletext on the TV

Press  **2** once in teletext mode or twice in TV mode to superimpose teletext on the TV screen.

Press  **2** again to cancel superimposing.

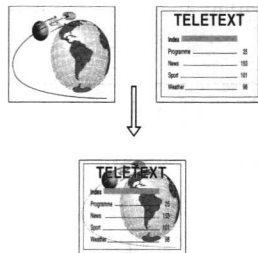

Freezing a teletext subpage

Press  **11** (HOLD) to freeze the subpage. Freezing the page prevents the information that is displayed from being updated.

Press  **11** to cancel HOLD and allow update to continue.

Revealing concealed information (eg: answers to a quiz).

Press  **12** to reveal information.

Press again to conceal the information.

Using colour buttons to access pages

When the colour coded menu appears at the bottom of a page, press the colour button (red, green, blue or yellow) **8** **7** **15** **14** to access the corresponding page.

MENU Operation

Use buttons on Remote Commander to control Menu screen.

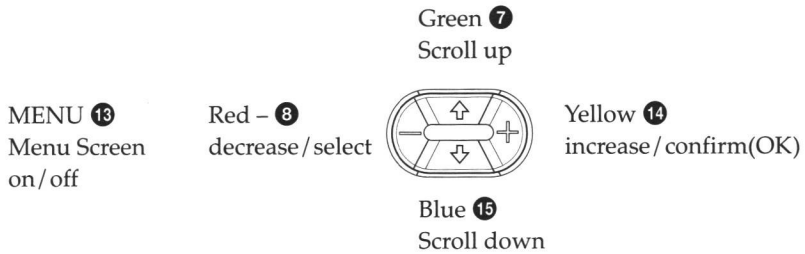

Adjusting the Picture

- 1 Press MENU 13.
- 2 Press green 7 or blue 15 button to select the item you wish to change.

Symbol	Item	-	Effect	+
🔊	Picture	Less		More
🎨	Colour	Less		More
☀️	Brightness	Darker		Brighter

- 3 Press red 8 or yellow 14 button to change levels.
- 4 Press MENU 13 to return to normal TV screen.

To reset to factory preset picture levels, press green 7 or blue 15 button to select $\rightarrow \bullet \leftarrow$ and press yellow (OK) 14 button.

Using the Sleep Timer

The TV may be set to switch to the standby mode automatically after a length of time chosen by you. You may set the time in 30 minutes steps up to 4 hours.

1 Press MENU **13**.

2 Press green **7** or blue **15** button to select 

3 Press red **8** or yellow **14** button to set time delay.
0.00 (OFF) 0.30 1.00 1.30 4.00

4 Press MENU **13** to return to normal TV screen.
When watching TV, press **12** **12** to display time remaining.

Presetting Channels Manually

Up to 60 programme positions are available for presetting channels.

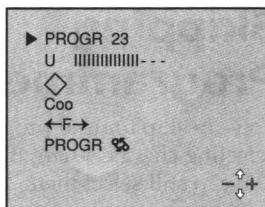

1 Press MENU **13**.

2 Press green **7** or blue **15** button to select ⇨ and press yellow (OK) **14** button.

3 Select programme number using PROGR +/- **16** **E** or the number buttons **4**.

4 Press green **7** or blue **15** button to select TV system if necessary and press red **8** or yellow **14** button to change TV system.

5 Press green **7** or blue **15** button to select tuning bar and press red **8** or yellow **14** button to start channel search. When a channel is found the tuning bar stops moving and you see the picture.

6 If you want to store, press green **7** or blue **15** button to select ◊ and press yellow (OK) **14** button. If you don't want, press red **8** or yellow **14** button to continue search.

7 Repeat steps 3 to 6 for all other channels.

8 Press MENU **13** to return to normal TV screen.

Skipping Programme Positions

You can skip unused programme positions when selecting channels with the PROGR +/- **16** **E** buttons. You can still select them, however, using the number buttons **4**.

1 Press MENU **13**.

2 Press green **7** or blue **15** button to select ⇨ and press yellow **14** button.

3 Select programme number you want to skip using PROGR +/- **16** **E** button or number buttons **4**.

4 Press green **7** or blue **15** button to select Coo and press yellow (OK) **14** button.

5 Press green **7** or blue **15** button to select ◇ and press yellow (OK) **14** button to store.

6 Repeat steps 3 to 5 for other unused programme positions.

7 Press MENU **13** to return to normal TV screen.

Fine-Tuning Channels

You can fine tune a stored channel.

-
- 1 Select the channel you wish to fine tune.

 - 2 Press MENU **13**.

 - 3 Press green **7** or blue **15** button to select ⇨ and press yellow (OK) **14** button.

 - 4 Press green **7** or blue **15** button to select ←F→ and use red **8** or yellow **14** button to adjust tuning.

 - 5 Press green **7** or blue **15** button to select ◇ and press yellow (OK) **14** button to store.

 - 6 Press MENU **13** to return to normal TV screen.

Exchanging Programme Positions

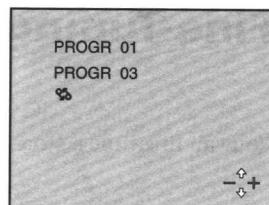



After tuning you may wish to rearrange the programme positions.

- 1 Press MENU **13**.
- 2 Press green **7** or blue **15** button to select \rightarrow and press yellow (OK) **14** button.
- 3 Press green **7** or blue **15** button to select \uparrow and press yellow (OK) **14** button.
- 4 Press red **8** or yellow **14** button to select the first programme position.
- 5 Press the blue **15** button.
- 6 Press the red **8** or yellow **14** button to select the second programme position.
- 7 Press blue **15** button to select \uparrow and press yellow (OK) **14** button to exchange.
- 8 Repeat steps 4 to 7 for other programme positions.
- 9 Press MENU **13** to return to normal TV screen.

Using 21-pin Connector

Your TV has one 21-pin connector **1** on the rear of the set. You can connect optional audio or video equipment to this connector, such as a VCR, video games or a video disc player.

1 Press  **11** **B** to view the video input signal.

2 Press  **11** **B** or  **3** to return to normal TV operation.

Connecting Headphones

Plug in the headphones to the  **A** socket on the front of the TV set. The sound from the speaker is now muted.



Troubleshooting

Here are some simple solutions to the problems which affect the picture and sound.

Problem	Solution
No picture, screen is dark, no sound	<ul style="list-style-type: none">• Plug the TV in.• Press G on the TV.• If ⊖ indicator F is on press ⊖ 3 or the programme number 4 on the remote commander.• Check the aerial connection.• Check that the video source is on.• Turn the TV off for 3 or 4 seconds and then turn it on again using G.
Poor or no picture (screen is dark, sound is good)	<ul style="list-style-type: none">• Press MENU 13 and adjust brightness picture and colour balance level.
Good picture, no sound	<ul style="list-style-type: none">• Adjust the volume ∧ +/- 9 D.• Disconnect any headphones.• If 🔊 is displayed on the screen, press 🔊 1.
No colour on colour programmes	<ul style="list-style-type: none">• Press MENU 13 and adjust colour balance.• Press MENU 13 and reset to factory settings.
Distorted picture when changing programmes or selecting teletext	<ul style="list-style-type: none">• Turn off the equipment connected to the 21-pin connector I.
Remote commander does not function	<ul style="list-style-type: none">• Replace the batteries.
<ul style="list-style-type: none">• If you continue to have these problems, have your TV serviced by qualified personnel.• NEVER open the casing yourself.	